

XS WIRELESS

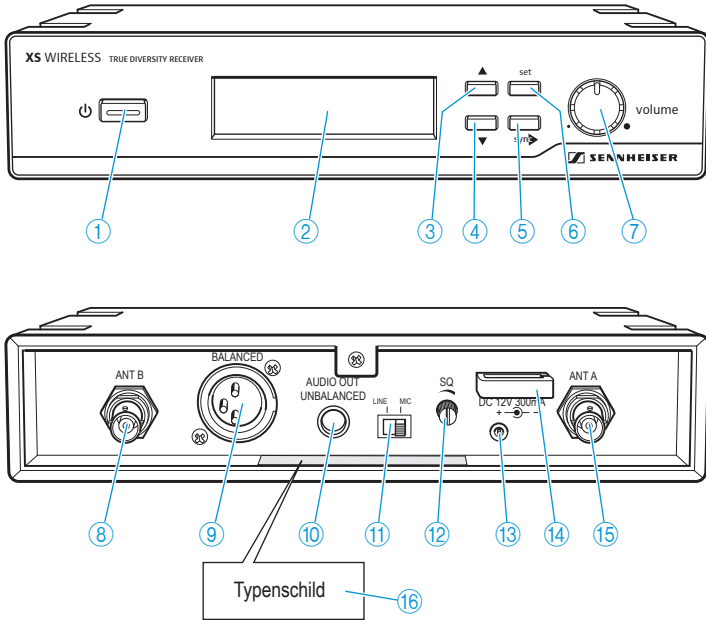
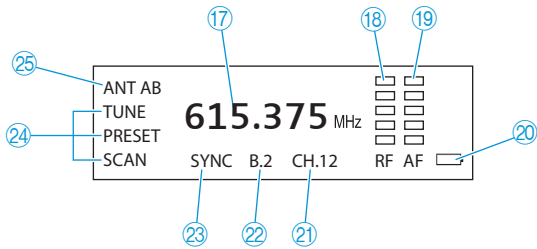

Notice d'emploi

A**B**

C

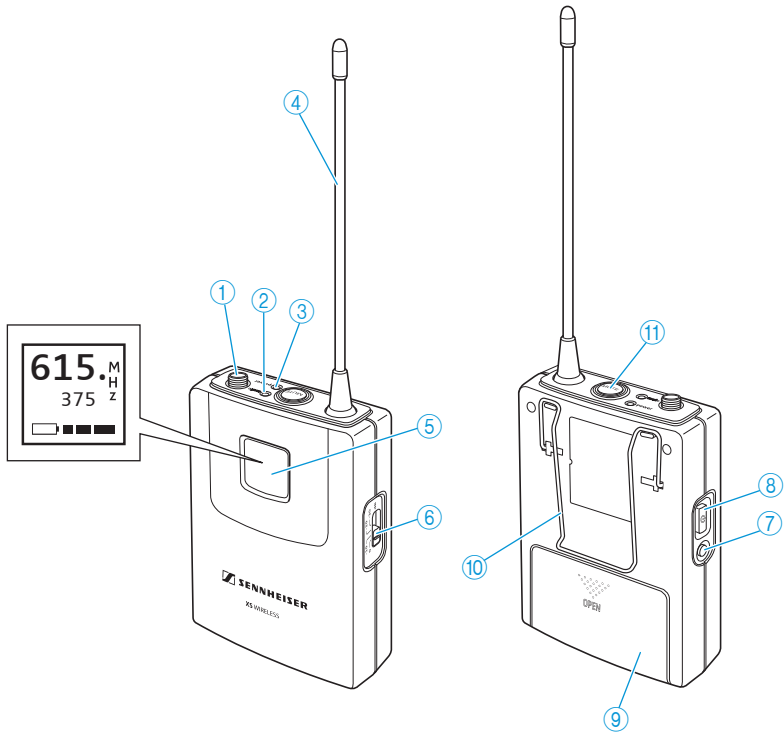

D

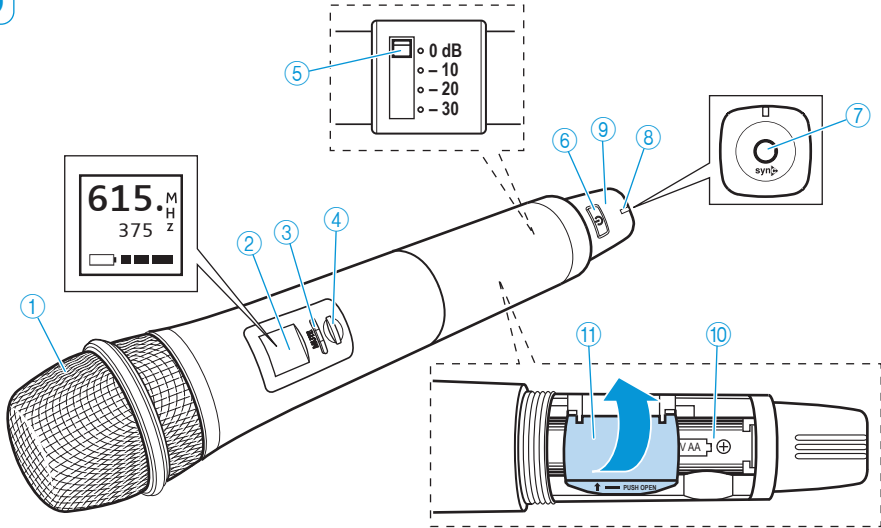

Frequenz- und Sendeleistungsübersicht
 Frequency and transmission power overview
 Aperçu des fréquences et puissances d'émission spécifiques
 Panoramica di frequenze e prestazioni di trasmissione
 Relación de frecuencias y potencias de transmisión
 Overzicht van landspecifieke frequenties en zendvermogens
 Vista geral das frequências e da potência de transmissão
 Обзор частот и мощностей передачи
 频率和发射功率总览

European Nations and her international abbreviations		Frequency range (MHz)	max. RF_power (mW – erp.)	individual licence required
All listed countries (not Norway)		863 – 865	10	no
Austria Cyprus Greece	AT CY GR	470 – 862	50	yes
Belgium	BE	470 – 608, 608 – 862	50 (20)	yes
Germany	DE	470 – 606, 614 – 790	50	yes
		823 – 832	50	–
Great Britain	GB (UK)	606 – 614 (Ch. 38 mobile)	50	yes
		470 – 860	–	–
Italy	IT	470 – 854	10 & 50	yes
Liechtenstein Switzerland	LI CH	470 – 862	50	yes
Norway	NO	800 – 820	20 mW	–
		790 – 800 & 820 – 838	–	
Romania	RO	646 – 759	30	yes

Sommaire

Consignes de sécurité importantes	2
Les systèmes XS WIRELESS	4
Contenu	5
Vue d'ensemble des produits	6
Récepteur EM 10	6
Émetteur de poche SK 20	6
Émetteur à main SKM 35/SKM 65	6
Mise en service des systèmes XS WIRELESS	7
Mise en service du récepteur	7
Mise en service de l'émetteur de poche	8
Mise en service de l'émetteur à main	8
Utilisation des systèmes XS WIRELESS	9
Allumer/éteindre le récepteur	9
Allumer/éteindre les émetteurs	9
Couper les émetteurs	10
Régler la sensibilité	10
Sélectionner un canal de réception et changer de canal	10
Synchroniser un émetteur avec le récepteur	11
Régler le seuil de squelch	11
Nettoyage et entretien des systèmes XS WIRELESS	12
En cas d'anomalies	12
Caractéristiques techniques	13
Déclarations du fabricant	16

Consignes de sécurité importantes

Systeme

- Lisez cette notice d'emploi.
- Conservez cette notice d'emploi et joignez-la toujours aux produits si vous remettez ces derniers à un tiers.
- Respectez tous les avertissements et toutes les instructions figurant dans cette notice.
- Ne nettoyez les produits que lorsqu'ils sont débranchés du secteur. Utilisez un chiffon pour le nettoyage.
- N'utilisez que les appareils supplémentaires/accessoires recommandés par Sennheiser.
- Confiez tous les travaux d'entretien à un personnel qualifié.
Les travaux d'entretien doivent être effectués lorsque les produits ont été endommagés, par exemple en cas de la pénétration de liquide ou d'objets dans les produits, d'une exposition des produits à la pluie ou à l'humidité, de fonctionnement incorrect ou de chute des produits.
- **AVERTISSEMENT** : N'utilisez pas les produits à proximité d'eau et ne les exposez pas à la pluie ni à l'humidité en raison du risque d'incendie ou d'électrocution.

Récepteur

- N'utilisez que le bloc secteur fourni.
- Retirez la fiche secteur de la prise de courant
 - pour complètement débrancher le produit du secteur,
 - en cas d'orage ou
 - en cas de périodes d'inutilisation prolongées.
- Utilisez exclusivement le bloc secteur avec le type de source de courant indiqué dans le chapitre « Caractéristiques techniques » (voir page 13).
- Veillez à ce que le bloc secteur
 - soit facilement accessible,
 - soit bien branché dans la prise de courant,
 - soit uniquement utilisé dans la plage de température admissible,
 - ne soit ni couvert ni exposé directement au soleil durant des périodes prolongées afin d'éviter l'accumulation de chaleur (voir « Caractéristiques techniques » en page 13).
- Ne bloquez pas les orifices d'aération. Installez les produits conformément aux instructions de cette notice.
- N'installez pas les produits à proximité de sources de chaleur, telles que des radiateurs, fours ou autres appareils (y compris les amplificateurs) générant de la chaleur.
- Evitez de surcharger les prises de courant et les rallonges, en raison du risque d'incendie ou d'électrocution.
- Veillez à ce que le bloc secteur soit toujours facilement accessible pour que le produit raccordé puisse rapidement être débranché du secteur.

Emetteur de poche et émetteur à main

- Ne placez pas les produits à proximité de sources de chaleur, telles que des radiateurs, registres de chaleur, fours ou autres appareils (y compris les amplificateurs) générant de la chaleur.
- **AVERTISSEMENT** : Protégez ces produits de l'humidité comme les projections ou gouttes d'eau. L'humidité peut provoquer la corrosion et des dysfonctionnements.

Utilisation conforme aux directives

L'utilisation des systèmes XS WIRELESS conforme aux directives implique :

- que vous ayez lu cette notice et, en particulier, le chapitre intitulé « Consignes de sécurité importantes » en page 2,
- que vous n'utilisiez les produits que dans les conditions décrites dans la présente notice.

Est considérée comme une utilisation non conforme aux directives toute application différente de celle décrite dans la présente notice ou le non-respect des conditions d'utilisation indiquées ici.

Obligations et restrictions concernant l'utilisation des fréquences

Avant de mettre votre système de microphone sans fil ou d'autres systèmes de transmission audio en marche, demandez à l'autorité de régulation des communications sans fil pertinente les allocations des fréquences exactes et demandez une licence individuelle si nécessaire. Le tableau à l'intérieur de la couverture arrière donne un aperçu des différentes obligations et restrictions européennes concernant l'utilisation des fréquences. S'il n'y a pas d'entrée dans le supplément, demandez à l'autorité de régulation des communications sans fil pertinente les réglementations actuelles régissant l'utilisation des fréquences.

Les systèmes XS WIRELESS

Les systèmes XS WIRELESS sont disponibles dans cinq variantes, chacune optimisée pour des applications spécifiques.

Presentation Set XSW 12 : Ce système est idéal pour les applications d'animation. Le micro-cravate ME 2-2 est pratiquement invisible.

Instrument Set XSW 72 : Ce système vous permet de raccorder directement à l'émetteur de poche des instruments de musique (par ex. guitare), via un jack 6,3 mm.

Vocal Set XSW 35 et Vocal Set XSW 65 : Ces systèmes sont idéaux pour la transmission du chant et de la parole.

Headset Set XSW 52 : Le microphone serre-tête confortable et léger a été conçu pour assurer une totale liberté de mouvement lors d'animations ou de spectacles. La technologie de microphone haut de gamme assure un son d'une pureté cristalline.

Les systèmes XS WIRELESS peuvent être fournis pour cinq plages de fréquences UHF avec respectivement 960 fréquences (sauf plage de fréquences E = 520 fréquences). Chaque plage de fréquences (A, GB, B, C, E) offre 8 banques de fréquences avec respectivement jusqu'à 12 canaux. Les banques de fréquences disposent de fréquences fixes et préréglées en usine (presets).

Plage de fréquences A	548 à 572 MHz
Plage de fréquences GB	606 à 630 MHz
Plage de fréquences B	614 à 638 MHz
Plage de fréquences C	766 à 790 MHz
Plage de fréquences E	821 à 832 MHz et 863 à 865 MHz

Points forts

- Jusqu'à 12 systèmes par plage de fréquences peuvent fonctionner simultanément
- Technologie de transmission fiable
- Technologie True Diversity, pour minimiser les trous dans la réception
- Squelch réglable, pour la suppression des interférences HF
- Récepteur EM 10 avec solide boîtier métallique
- Réception d'une clarté cristalline grâce au processeur dynamique
- Fonction de synchronisation, permettant le transfert sans fil de fréquences du récepteur vers les émetteurs
- Recherche automatique de fréquences libres par balayage des fréquences

Contenu





Systèmes XS WIRELESS	Récepteur EM 10	Emetteur à main SKM 35, dynamique	Emetteur à main SKM 65, statique	Emetteur de poche SK 20	Sac pour émetteur	Bloc secteur NT 2-3	Micro-cravate ME 2-2	Câble avec jack 6,3 mm CI 1	Pince microphone MZQ 1	Micro serre-tête ME 3	2 antennes bâtons	2 piles, type AA	Notice d'emploi
Vocal Set XSW 35	✓	✓			✓	✓			✓		✓	✓	✓
Vocal Set XSW 65	✓		✓		✓	✓			✓		✓	✓	✓
Presentation Set XSW 12	✓			✓	✓	✓	✓				✓	✓	✓
Instrument Set XSW 72	✓			✓	✓	✓		✓			✓	✓	✓
Headset Set XSW 52	✓			✓	✓	✓				✓	✓	✓	✓

 Pour avoir la liste des accessoires, veuillez visiter la fiche produit XS WIRELESS sur www.sennheiser.com. Pour avoir des informations sur les fournisseurs, contactez votre partenaire Sennheiser : www.sennheiser.com > « Service & Support ».

Vue d'ensemble des produits

Vous trouverez les vues d'ensemble des produits à l'intérieur de la couverture.

A Récepteur EM 10

- ① Touche veille 
- ② Ecran
- ③ Touche UP 
- ④ Touche DOWN 
- ⑤ Touche **syn** 
- ⑥ Touche **set**
- ⑦ Réglage **volume**
- ⑧ Entrée d'antenne (**ANT B**), prise BNC
- ⑨ Sortie audio (**BALANCED**), prise XLR-3M, symétrique
- ⑩ Sortie audio (**AUDIO OUT UNBALANCED**) prise jack 6,3 mm, asymétrique
- ⑪ Commutateur à coulisse **LINE/MIC**
- ⑫ Commutateur rotatif de seuil de squelch **SQ**
- ⑬ Prise CC (**DC 12V, 300 mA**) pour raccordement du bloc secteur
- ⑭ Clip de fixation pour câble secteur
- ⑮ Entrée d'antenne (**ANT A**), prise BNC
- ⑯ Plaque signalétique



B Ecran

- ⑰ Fréquence
- ⑱ Niveau du signal HF « **RF** »
- ⑲ Niveau audio « **AF** »
- ⑳ Affichage de l'état des piles de l'émetteur
- ㉑ Canal
- ㉒ Banque de fréquences
- ㉓ Affichage **SYNC**
- ㉔ Options de menu **SCAN, PRESET, TUNE**
- ㉕ Entrée d'antenne active **ANT A/ANT B**

C Emetteur de poche SK 20

- ① Entrée microphone/instrument
- ② LED **mute**, jaune (allumée = la coupure est activée)
- ③ LED **power**, rouge (allumée = l'émetteur est allumé ; clignotante = les piles sont faibles)
- ④ Antenne
- ⑤ Ecran
- ⑥ Commutateur à coulisse de sensibilité d'entrée
- ⑦ Touche **syn** 
- ⑧ Touche ON/OFF 
- ⑨ Couvercle du compartiment à piles
- ⑩ Clip ceinture
- ⑪ Touche **MUTE**

D Emetteur à main SKM 35/SKM 65

- ① Grille de protection (SKM 35 = anneau d'identification noir ; SKM 65 = anneau d'identification gris)
- ② Ecran
- ③ LED **mute**, jaune (allumée = la coupure est activée)
- ④ Touche **MUTE**
- ⑤ Commutateur à coulisse de sensibilité d'entrée
- ⑥ Touche ON/OFF 
- ⑦ Touche **syn** 
- ⑧ LED **power**, rouge (allumée = l'émetteur est allumé ; clignotante = les piles sont faibles)
- ⑨ Cache de l'antenne
- ⑩ Compartiment à piles

Mise en service des systèmes XS WIRELESS

Mise en service du récepteur

Vous pouvez installer le récepteur comme appareil individuel ou le monter dans un rack 19". Pour des informations sur le montage en rack et les accessoires optionnels (par ex. équerres de montage et antennes déportées), visitez la fiche produit XS WIRELESS sur www.sennheiser.com.

Installer le récepteur

ATTENTION

Risque de décoloration des surfaces de meubles !

Les surfaces de meubles sont souvent traitées avec des laques, des vernis brillants ou des plastiques susceptibles de présenter des taches au contact d'autres matières plastiques, tels que les pieds de l'appareil.

► Ne placez pas le récepteur sur des surfaces fragiles ; si nécessaire, placez un tapis sous le récepteur.

► Placez le récepteur sur une surface horizontale plane.

Raccorder le récepteur au secteur

- Branchez le connecteur du bloc secteur dans la prise CC ⑬ du récepteur.
- Branchez le bloc secteur dans une prise de courant. Le récepteur s'allume, l'écran est rétro-éclairé.

Raccorder et orienter les antennes bâtons

Les antennes bâtons fournies conviennent pour toutes les applications où il est prévu d'utiliser, dans de bonnes conditions de réception, un système de transmission sans fil n'exigeant pas de gros travail d'installation. Pour augmenter la portée, vous pouvez utiliser des antennes déportées qui sont disponibles en accessoires chez votre revendeur.

- Raccordez les deux antennes bâtons aux prises BNC ⑮ et ⑧ à l'arrière du récepteur.
- Orientez les antennes en forme de V.

Raccorder un amplificateur/pupitre de mixage

- Utilisez un câble approprié pour raccorder l'amplificateur ou le pupitre de mixage à la prise XLR-3M ⑨ ou à la prise jack 6,3 mm ⑩.
- Pour faire un gros réglage du niveau audio « AF », placez le commutateur à coulisse LINE/MIC ⑪ sur la position correspondante.
- Utilisez le réglage volume ⑦ du récepteur pour adapter de manière optimale le niveau audio « AF » au niveau d'entrée de l'amplificateur ou du pupitre de mixage.

Mise en service de l'émetteur de poche

Insérer/changer les piles (voir fig. « SK 20 »)

- ▶ Utilisez deux piles de type AA (1,5 V) pour alimenter l'émetteur de poche SK 20.
- ▶ Ouvrez le couvercle du compartiment à piles ⑨.
- ▶ Insérez les piles. Respectez la polarité lorsque vous insérez les piles.

Raccorder le câble microphone/instrument

L'entrée audio de l'émetteur de poche accepte aussi bien les microphones statiques à polarisation permanente (micro-cravate ME 2-2 et micro serre-tête ME 3) que les instruments de musique (par ex. guitares).

- ▶ Raccordez le micro-cravate, le micro serre-tête ou l'instrument à l'entrée microphone/instrument ①.

Fixer le micro-cravate

- ▶ Utilisez le clip pour fixer le micro-cravate ME 2-2 aux vêtements.
- ▶ Posez le câble de manière à éviter le bruit produit par frottement sur les vêtements et assurez-vous que l'antenne et le câble microphone ne se croisent pas.

Mettre le micro serre-tête

- ▶ Mettez le micro serre-tête ME 3 de manière à ce qu'il tienne bien et confortablement sur la tête.
- ▶ Positionnez le micro de manière à ce son axe de directivité soit dirigé vers la source sonore.

Fixer l'émetteur de poche aux vêtements

- ▶ Utilisez le clip ceinture ⑩ pour fixer l'émetteur de poche aux vêtements. Assurez-vous que l'antenne ne touche pas directement le corps et qu'elle ne soit pas pliée.

Mise en service de l'émetteur à main

Insérer/changer les piles (voir fig. « SKM 35/SKM 65 »)

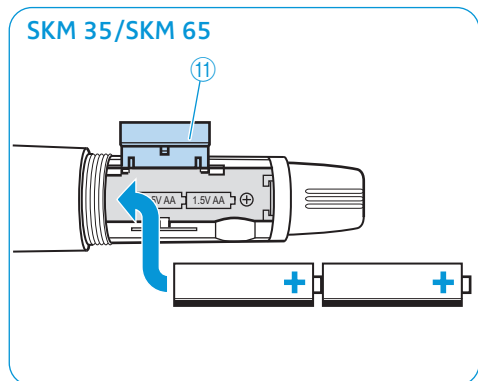
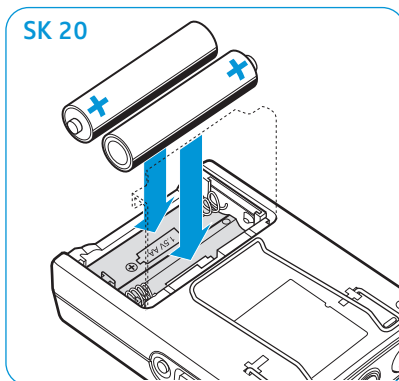

- ▶ Utilisez deux piles de type AA (1,5 V) pour alimenter l'émetteur à main SKM 35/SKM 65.
- ▶ Dévissez la partie inférieure du corps de l'émetteur à main et ouvrez le couvercle du compartiment à piles.
- ▶ Insérez les piles. Respectez la polarité lorsque vous insérez les piles.



Utilisation des systèmes XS WIRELESS

Allumer/éteindre le récepteur

Pour **allumer** le récepteur :

- ▶ Appuyez sur la touche veille  ①. Le récepteur s'allume, l'écran est rétro-éclairé.
- ▶ Vérifiez le niveau du signal HF « RF »  sur l'écran du récepteur.
 - Le niveau du signal HF n'est pas affiché : La fréquence du récepteur est libre. Vous pouvez mettre votre émetteur en service.
 - Le niveau du signal HF est affiché : La fréquence du récepteur est déjà occupée. Lisez le chapitre « Sélectionner un canal de réception et changer de canal ».

Pour mettre le récepteur en **mode veille** :

- ▶ Appuyez sur la touche veille  ① et maintenez-la enfoncée jusqu'à ce que « OFF » apparaisse sur l'écran.









Pour complètement **éteindre** le récepteur :

- ▶ Débranchez le récepteur du secteur en retirant la fiche secteur du bloc secteur de la prise de courant.

Allumer/éteindre les émetteurs

Pour allumer les émetteurs :

- ▶ Appuyez sur la touche ON/OFF . La LED power s'allume en rouge. L'écran du récepteur et des émetteurs affiche l'état de charge des piles :

Affichage sur le récepteur	Affichage sur l'émetteur	Etat de charge
		env. 100 %
		env. 70 %
		env. 30 %
		L'affichage et la LED power clignotent. L'état de charge est critique.

Pour éteindre les émetteurs :

- ▶ Appuyez sur la touche ON/OFF  et maintenez-la enfoncée jusqu'à ce que « OFF » apparaisse sur l'écran.

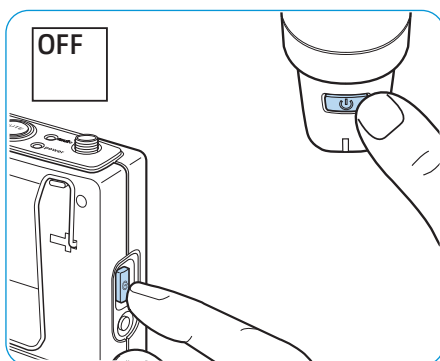
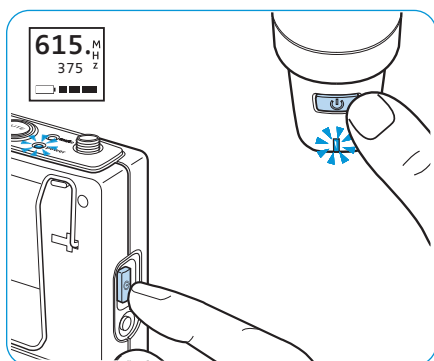

Couper les émetteurs

Pour couper les émetteurs :

- ▶ Appuyez sur la touche **MUTE**. La LED **mute** s'allume en jaune. Le signal audio est coupé.

Pour annuler la coupure des émetteurs :

- ▶ Appuyez sur la touche **MUTE**. La LED **mute** s'éteint. La coupure est annulée.

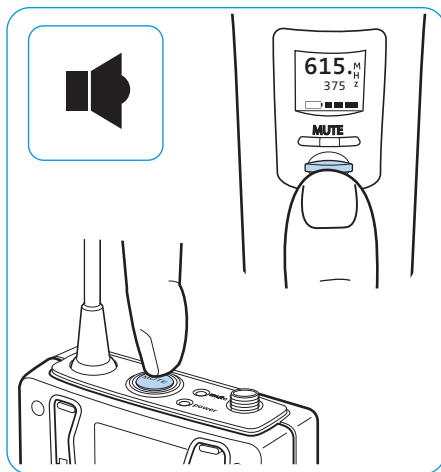
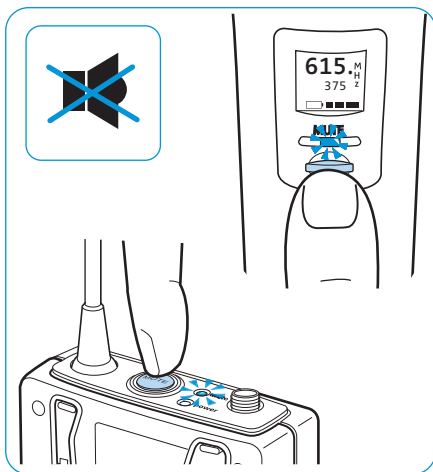

Régler la sensibilité

- ▶ Utilisez le commutateur à coulisse ⑥ (SK) ou ⑤ (SKM) pour régler la sensibilité.

i Vous pouvez modifier le volume et la reproduction des graves en augmentant/ réduisant la distance entre l'émetteur à main et la bouche.

Sélectionner un canal de réception et changer de canal

Assurez-vous que tous les récepteurs sont réglés sur la même banque de fréquences afin d'éviter que l'émetteur soit perturbé par des interférences et intermodulations.

Sélectionner une option de menu et l'activer

- ▶ Appuyez sur la touche UP ▲ ③ ou sur la touche DOWN ▼ ④ pour sélectionner l'option de menu **TUNE**, **PRESET** ou **SCAN**.
- ▶ Appuyez sur la touche **set** ⑥ pour activer l'option de menu sélectionnée.

Option de menu	Sélectionnez cette option de menu pour ...
TUNE	manuellement régler une fréquence libre.
PRESET	sélectionner un canal préréglé.
SCAN	régler un canal libre lors de la recherche automatique.

Les options de menu et leurs possibilités de réglage

Option de menu TUNE

- ▶ Appuyez sur la touche UP ▲ ③ ou sur la touche DOWN ▼ ④ pour sélectionner un fréquence libre.
- ▶ Appuyez sur la touche set ⑥ pour mémoriser votre réglage.

Option de menu PRESET

- ▶ Appuyez sur la touche UP ▲ ③ ou sur la touche DOWN ▼ ④ pour sélectionner a une banque de fréquences.
- ▶ Appuyez sur la touche set ⑥ pour mémoriser votre réglage.
- ▶ Appuyez sur la touche UP ▲ ③ ou sur la touche DOWN ▼ ④ pour sélectionner un canal.
- ▶ Appuyez sur la touche set ⑥ pour mémoriser votre réglage.

Option de menu SCAN

Lorsque vous activez l'option de menu SCAN en appuyant sur la touche set ⑥, cela sélectionne automatiquement un canal libre.

Pour sélectionner une autre banque de fréquences :

- ▶ Appuyez sur la touche UP ▲ ③ ou sur la touche DOWN ▼ ④.
- ▶ Appuyez sur la touche set ⑥ pour mémoriser votre réglage.

Synchroniser un émetteur avec le récepteur

Les fréquences sont toujours transférées du récepteur à l'émetteur.

- ▶ Allumez l'émetteur et le récepteur.
- ▶ Appuyez sur la touche **syn**▶ ⑦ de l'émetteur et maintenez-la enfoncée jusqu'à ce que l'affichage SYNC ② clignote sur l'écran du récepteur.
- ▶ Appuyez sur la touche **syn**▶ ⑤ du récepteur pour transférer la fréquence sélectionnée à l'émetteur.



Vous pouvez également synchroniser un émetteur éteint avec le récepteur. L'émetteur s'allume automatiquement lors du processus de synchronisation.

Régler le seuil de squelch

Des interférences dues au fonctionnement simultané d'autres systèmes peuvent être éliminées comme suit :

- ▶ Eteignez l'émetteur. Le récepteur ne devrait plus recevoir un signal.
- ▶ Si le récepteur reçoit toujours un signal, utilisez le commutateur rotatif de seuil de squelch « SQ » ⑫ pour augmenter le seuil de squelch à une valeur qui parvient à supprimer le signal reçu. Si le signal ne peut pas être supprimé de cette manière, réglez l'émetteur et le récepteur sur un canal différent.
- ▶ Allumez l'émetteur et vérifiez si le récepteur reçoit le signal de l'émetteur.



Un seuil de squelch élevé diminue la portée de transmission. Par conséquent, réglez toujours le seuil de squelch à la valeur minimale nécessaire.

Nettoyage et entretien des systèmes XS WIRELESS

ATTENTION

Les liquides peuvent endommager les composants électroniques des produits !

Une infiltration de liquide dans le boîtier des produits peut causer des courts-circuits et endommager les composants électroniques.

- ▶ Eloignez tout type de liquide des produits.
- ▶ N'utilisez jamais de solvant ou de détergent.

- ▶ Avant le nettoyage, débranchez le récepteur de la prise de courant.
- ▶ N'utilisez qu'un chiffon doux et légèrement humide pour nettoyer les produits.

En cas d'anomalies

Problème	Cause	Solution	Page
Aucune indication de fonctionnement	Les piles sont usées.	Remplacez les piles.	8
	Pas de raccordement au secteur (récepteur).	Vérifiez le raccordement du bloc secteur.	7
Aucun signal HF	L'émetteur et le récepteur ne se trouvent pas sur le même canal.	Réglez l'émetteur et le récepteur sur le même canal.	10
	La portée de la liaison radio est dépassée.	Réduisez la distance entre le récepteur et l'émetteur.	–
Signal HF présent mais aucun signal audio	Le seuil de squelch du récepteur est trop élevé.	Réduisez le seuil de squelch.	11
Signal audio noyé dans le bruit de fond ou signal audio distordu	La sensibilité de l'émetteur est trop faible ou trop élevée.	Réglez correctement la sensibilité de l'émetteur.	10
	Le niveau de sortie audio du récepteur est trop faible ou trop élevé.	Utilisez le réglage volume ⑦ pour régler le niveau audio.	7
Signal HF perturbé par des interférences	La distance entre les antennes émettrices et les antennes réceptrices est trop petite.	Distance > 5 m	–
	Vous utilisez plusieurs émetteurs simultanément et la distance entre deux émetteurs est trop petite.	Distance > 20 cm	–

Caractéristiques techniques

Système

Modulation	FM bande large
Plage de fréquences	A: 548-572 MHz GB: 606-630 MHz B: 614-638 MHz C: 766-790 MHz E: 821-832 MHz et 863-865 MHz
Largeur de bande de commutation	24 MHz (plage de fréquences E : 13 MHz)
Fréquences	960 (plage de fréquences E : 520), réglables par pas de 25 kHz 8 banques de fréquences avec respectivement jusqu'à 12 canaux pré-réglés en usine
Rapport signal/bruit	≥ 103 dBa
DHT	≤ 1 %
Plage de température	0 °C à +40 °C

Récepteur EM 10

Principe du récepteur	True Diversity
Sensibilité (à excursion crête)	$< 3 \mu\text{V}$ pour 52 dBa _{eff} S/N
Rejection du canal adjacent	≥ 60 dB
Atténuation d'intermodulation	≥ 50 dB
Blocking	≥ 65 dB
Réponse en fréquence BF	50 – 16 000 Hz
Signal pilote	32,768 kHz
Entrée d'antenne	2 prises BNC, 50 Ω
Tension de sortie BF (excursion crête, 1 kHz BF)	prise jack 6,3 mm (asymétrique) : +8 dBu prise XLR (symétrique) : +14 dBu
Alimentation	12 V _{CC} nom. / 300 mA
Dimensions	200 x 42 x 127 mm
Poids	730 g

DE

EN

FR

IT

ES

NL

PT

RU

ZH

Emetteur	SK 20	SKM 35	SKM 65
Puissance de sortie HF	10 mW	10 mW	10 mW
Réponse en fréquence BF	50 – 16 000 Hz (Line) 80 – 16 000 Hz (Mic)	80 – 16 000 Hz	80 – 16 000 Hz
Entrée BF	prise jack 3,5 mm	–	–
Tension d'entrée nom. (Mic/Line)	0,5 V _{RMS} / 1,8 V _{RMS} à -30 dB gain	–	–
Alimentation	2 piles de type AA, 1,5 V	2 piles de type AA, 1,5 V	2 piles de type AA, 1,5 V
Autonomie	env. 10 h	env. 10 h	env. 10 h
Dimensions	66 x 96 x 24 mm	250 x 54 mm	250 x 54 mm
Poids	95 g	240 g	240 g
Type de microphone	–	dynamique	statique, à polarisation permanente
Sensibilité d'entrée	–	1,5 mV/Pa	1,8 mV/Pa
Directivité	–	cardioïde	super-cardioïde
Max. SPL	–	149 dB SPL	144 dB SPL

Microphones

	ME 2-2	ME 3
Transducteur	statique, à polarisation permanente	statique, à polarisation permanente
Sensibilité	5 mV/Pa	1,6 mV/Pa
Directivité	omni	cardioïde
Max. SPL	142 dB	150 dB

Conformes aux normes (EM, SK et SKM)

Europe :

CE	CEM	EN 301489-1/-3/-9
	Radio	EN 300422-1/-2, EN 301440, EN 301357
	Sécurité	EN 60065, EN 62311 (SAR)

Homologation pour (SK)

Canada :

Industry Canada RSS 123 (210),
IC 2099A-XSWSK
FCC-Part 74, FCC-ID: DMO XSWSK
FCC-Part 15 C, limited to 698 MHz

Homologation pour (SKM)

Canada :

Industry Canada RSS 123 (210),
IC 2099A-XSWSKM
FCC-Part 74, FCC-ID: DMO XSWSKM
FCC-Part 15 C, limited to 698 MHz

Homologation pour (EM)

Canada :

Industry Canada RSS 123, IC 2099A-XSWEM
FCC-Part 15 C, FCC-ID: DMO XSWEM

Brochage des connecteurs

EM 10

Jack mono 6,3 mm, asymétrique

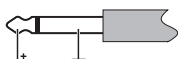

EM 10

Connecteur XLR-3F, symétrique

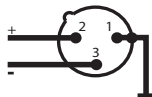

EM 10

Connecteur jack pour alimentation électrique



SK 20

Jack 3,5 mm (Mic)

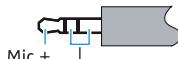

SK 20

Jack 3,5 mm (Line)

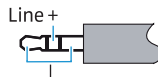

Déclarations du fabricant

Garantie

Sennheiser electronic GmbH & Co. KG offre une garantie de 24 mois sur ce produit. Pour avoir les conditions de garantie actuelles, veuillez visiter notre site web sur www.sennheiser.com ou contacter votre partenaire Sennheiser.

En conformité avec les exigences suivantes

- Directive RoHS (2002/95/CE)
- Directive WEEE (2002/96/CE)



En fin de vie veuillez rapporter les produits à la déchetterie communale ou à un centre de recyclage.



- Directive Piles et Accumulateurs (2006/66/CE)



Les piles fournies avec les émetteurs peuvent être recyclées. Jetez les piles usagées dans un conteneur de recyclage ou ramenez-les à votre revendeur. Afin de protéger l'environnement, déposez uniquement des piles complètement déchargées.

Déclaration de conformité pour la CE

- EM10 : **CE 1856**, SK20, SKM 35, SKM 65 : **CE 1856**
- Directive R&TTE (1999/5/CE)
- Directive CEM (2004/108/CE)
- Directive Basse Tension (2006/95/CE)

Vous trouvez la déclaration sur www.sennheiser.com. Avant d'utiliser les produits, veuillez observer les dispositions légales en vigueur dans votre pays.

Déclaration d'Industrie Canada

Le présent appareil est conforme aux CNR d'Industrie Canada applicables aux appareils radio exempts de licence. L'exploitation est autorisée aux deux conditions suivantes : (1) l'appareil ne doit pas produire de brouillage, et (2) l'utilisateur de l'appareil doit accepter tout brouillage radioélectrique subi, même si le brouillage est susceptible d'en compromettre le fonctionnement.

Sennheiser electronic GmbH & Co. KG

Am Labor 1, 30900 Wedemark, Germany
www.sennheiser.com

Printed in Taiwan, Publ. 01/12, 542696/A03

